



# Flügelrad-Strömungssensoren FA

Sonden · Sondenverlängerungen · Sondenführungsteile · Messrohre



Strömung · Durchfluss  
auch kombiniert mit  
Temperatur · Druck

Daten  
Lieferformen  
Hinweise für den  
Anwender



### Das Messprinzip

beruht darauf, dass ein Flügelrad eine Drehzahl proportional zur Strömungsgeschwindigkeit  $v$  eines Fluids annimmt, in das es eingetaucht wird. Die Drehzahl ist nahezu unabhängig von Dichte, Druck und Temperatur des Messmediums.

Die Erfassung der Flügelradrehzahl geschieht durch einen induktiven Näherungsinitiator. Der Einbau eines weiteren induktiven Näherungsschalters erlaubt die Erfassung des Flügelradrehsinns und damit die Erkennung der  $\pm$ Anströmrichtung.

Diese Art der Drehzahlerfassung erfolgt ohne jede Bremswirkung auf das Flügelrad. Verschmutzungen sind ohne Einfluss auf die Impulserkennung. Durch das geringe Gewicht des Flügelrades, je nach Typ ca. 0,3 ... 0,7 g, gleicht es seine Drehzahl im Millisekundenbereich an Geschwindigkeitserhöhungen an. Sämtliche Flügelrad-Strömungssensoren werden frequenzgleich kalibriert, so dass typgleiche Messwertnehmer ohne Einschränkung gegeneinander austauschbar sind.

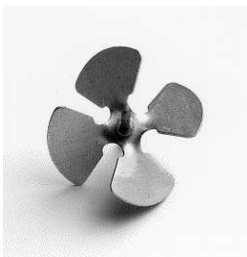

Die Leitungslänge zwischen Sensor und elektronischer Auswerteeinheit kann mehrere hundert Meter betragen.

### Sensorarten mit Flügelrad

- v-Sensoren zur Messung der Strömungsgeschwindigkeit  $v$
- vt-Sensoren zur Messung der Strömungsgeschwindigkeit  $v$  und der Temperatur  $t$
- v-Sensoren  $\pm$ strömungsrichtungserkennend: FAR
- v-Sensoren FA und FAR auch in Ex Ausführung Ex ia IIC T6
- vt-Sensoren FT für HFA-Ex auch in Ex Ausführung Ex ia IIC T4

### Bauformen

- Zylindersonden ab  $\varnothing$  14/15 mm
- Zylindersonden ab  $\varnothing$  16 mm auch  $\pm$  Strömungsrichtungserkennend
- Zylindersonden ab  $\varnothing$  25 mm auch als vt-Sensoren
- Sonden fester Länge und verlängerbare Sonden



Sonde ZS 18 GE

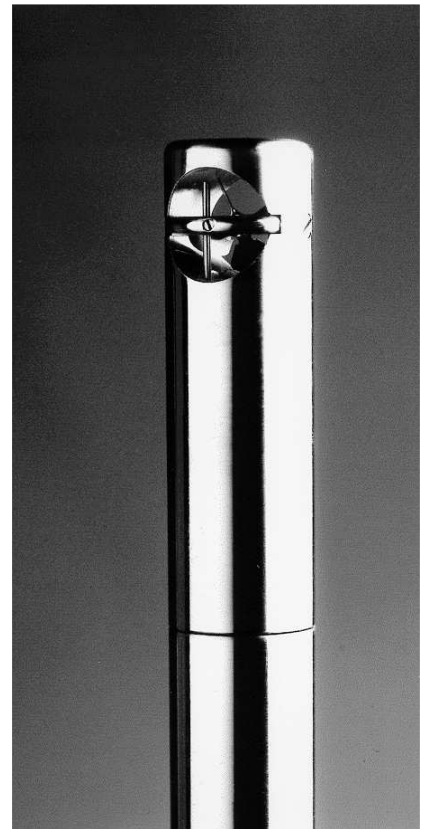

Sonde FT 25

### Messrohre FA-Di...

zum direkten, lageunabhängigen, stationären Einbau in Rohrleitungen mit Innen- $\varnothing$  Di ab 9,7 mm ...  $\varnothing$  150 mm. Messrohre FA Di sind für kleinstmögliche

Versperrung ausgelegt. Rohrverbindung durch Flansche, Schneidringverschraubung, Rohr-Rohrverschraubung, Schlauchanschlussnippel etc.





**Kundenspezifische Bauformen,  
Sonderbauformen**

T-Sonden und T-Sonden mit  
Konus zur Erreichung erhöhter  
Schräganströmungs-Unempfind-  
lichkeit

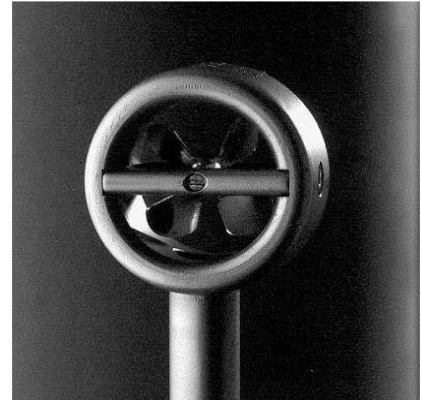

T-Sonde sehr geringer Baugröße,  
16 mm lang, Schaft Ø 8 mm,  
±Strömungsrichtung erkennend

und andere, beispielsweise  
Zylindersonden mit angeschweiß-  
tem Festflansch sowie Losflansch  
Zylindersonden ZS25 oder ZS30  
mit integrierten Messumformern

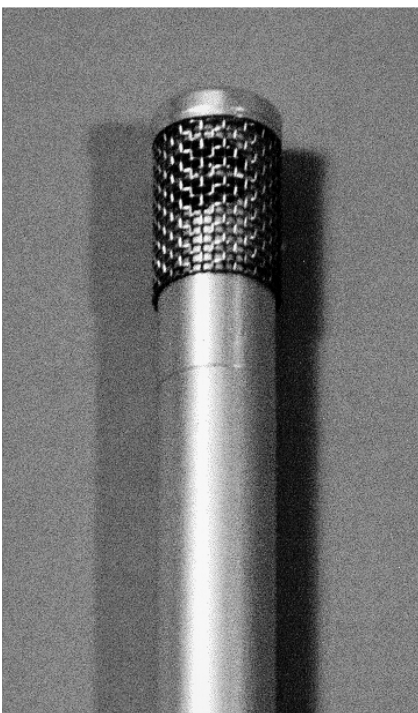

Zylindersonde mit Schutzgitter für  
Wassergeschwindigkeitsmessungen  
bis max. 1,5 m/s

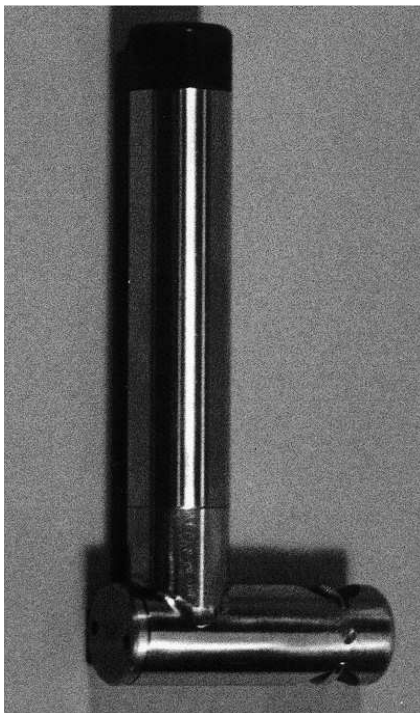

Zylindersonde mit 90°-Krümmer



Zylindersonde fester Länge mit An-  
schlusskasten und integriertem Mess-  
umformer UFA mit Ausgang 4-20 mA



### Typologie der zylindrischen Sonden

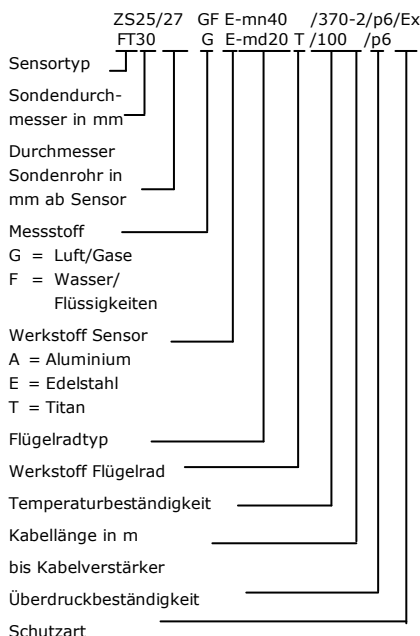

### Sensorarten

- ZS** Zylindersonde, v-Sensor FA  
**ZSR** Zylindersonde  $\pm$ strömungsrichtungserkennend, v-Sensor FAR  
**FT** Zylindersonde mit integriertem Temperaturfühler PT100, Flowthermsensor, vt-Sensor Anschlussleitungen t-Sensor PT 100, DIN IEC 751, Tol. Klasse B, in 4-Leiterschaltung

### Sondendurchmesser

Ø14/15, Ø16, Ø18, Ø25 oder Ø30 mm

### Durchmesser Sondenrohr

ab Sensor in mm. Eine konische Aufweitung am Handgriff oder am direkt an den Sensor angeschraubten Sondenrohr findet ihre Beschreibung in der Sensorbezeichnung (z. B. ZS25/27 ...), Handgriffbezeichnung HG (z. B. ZS25G... + HG25/27...) oder Sondenrohrbezeichnung SR (z. B. ZS16G... + SR16/18E...). Die konische Aufweitung schützt den Sensor beim Durchführen durch die Bohrung eines Sondenführungsteils; außerdem kann erhöhten Anforderungen an Dichtheit und

Druckbeständigkeit entsprochen werden. Fehlt eine Angabe zur konischen Aufweitung haben Sondenverlängerung und Sensor den selben Durchmesser.

### Messstoff

- G Luft/Gase  
 GF Wasser/Flüssigkeiten und Luft/Gase

Flügelrad-Strömungssensoren FA sind primär für Messungen in einphasigen Strömungen bestimmt. Messstoffverunreinigungen in geringem Umfang, insbesondere der übliche Staubgehalt in Luft, bewirken keine Beeinträchtigung der Dauerstandfestigkeit. Bei Messungen in feststoffbefrachteten Gasen ist aber je nach Art und Gehalt des Feststoffes mit einer Verringerung der Dauerstandfestigkeit der Flügelradachsspitzen zu rechnen. Auch Feuchtigkeit in Messgasen führt zu keinerlei Nachteilen, solange keine Kondensation am Messkopf eintritt. Bei geringem Kondensatbefall kann mit einem Selbstreinigungseffekt gerechnet werden, sofern die Geschwindigkeiten größer sind als 10 % des Messbereichsendwertes. Tropfen dürfen das Flügelrad nicht treffen. Höntzsch Flügelrad-Strömungssensoren werden grundsätzlich in Luft kalibriert. Mit in Luft kalibrierten Sensoren GF kann

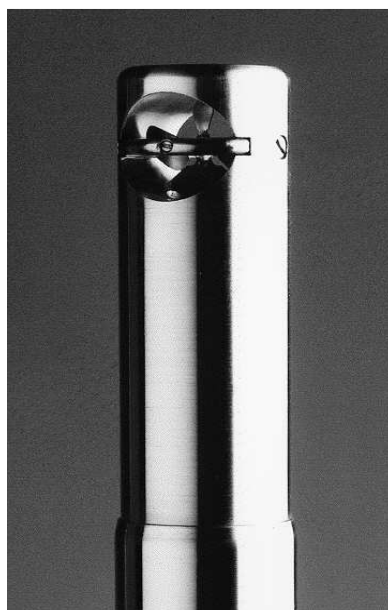

Sonde ZS25/27

aber auch in Flüssigkeiten gemessen werden. Grundlagenuntersuchungen haben gezeigt, dass sich bei Messungen in Wasser die als Gerade hinterlegte Sensor-Kennlinie lediglich parallel verschiebt. GF-umschaltbare Auswerteeinheiten berücksichtigen die jeweils zugehörige Kennlinie.

Bei Messung in Flüssigkeiten mit einer Viskosität größer als 10 cSt oder kleiner als 1 cSt ist mit Messunsicherheiten zu rechnen, die nicht mehr durch die standardmäßige Angabe zur Messunsicherheit abgedeckt sind. Dennoch gibt es erfolgreiche Anwendungen beispielsweise bei Messungen mit Kraftstoffen. In allen Fällen dürfen die Messstoffe keine Fasern enthalten.

### Werkstoff Sensor

- A Aluminium  
 E Edelstahl, rost- und säurebeständig  
 T Titan

Der für einen Sensor namensgebende Werkstoff ist jeweils der hauptsächlich verwendete Werkstoff.

### Werkstoff Flügelrad

In der Regel ist das Flügelrad aus dem gleichen Werkstoff wie der für einen Sensor namensgebende Werkstoff. Nur bei davon abweichender Werkstoffverwendung wird der Flügelradwerkstoff in der Sensorbezeichnung eigens genannt. Die Flügelräder sind spitzengelagert. Die Werkstoffe von Flügelradachse und Lagersteinen gewährleisten höchste Qualität hinsichtlich Dauerstandfestigkeit, Temperatur- und Aggressionsbeständigkeit. Achse: gesintertes Hartmetall  
 Steine: synthetischer Saphir

### Flügelradtyp / Messbereich

Die Flügelräder unterscheiden sich nach Größe:  
 mikro = mc, mini = mn,  
 midi = md und vorgesehenem Messbereich bis 20, 40, 80 oder 120 m/s bei Messungen in Luft/Gasen (G) bzw. bis 7,5 oder 10 m/s bei Messungen in Wasser/Flüssigkeiten (F).

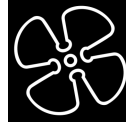

**Messbereichsanfangswert, Dichteinfluss**

Der in unseren Unterlagen für Messungen in Luft/Gasen spezifizierte Messbereichsanfangswert ergibt sich bei einer Messstoffdichte  $\rho \cong 1,2 \text{ kg/m}^3$ . Der Messbereichsanfangswert  $v_0$  erhöht/erniedrigt sich auch bei erheblich anderer Messstoffdichte als  $1,2 \text{ kg/m}^3$  nur geringfügig und folgt in guter Näherung der Beziehung

$$v_{0, \text{real}} \cong v_{0, \text{spezif}} \sqrt{\frac{1,2 \text{ kg/m}^3}{\rho_{\text{real}}}}$$

Die Kennlinie verschiebt sich um die Differenz

$$v_{0, \text{spezif}} - v_{0, \text{real}} = \Delta v.$$

Ausgegebene Messwerte sind bei Messung in Messgasen einer Messstoffdichte  $\rho_{\text{real}} > 1,2 \text{ kg/m}^3$

um den Betrag  $\Delta v$  zu groß, bei Messung in Messgasen einer Messstoffdichte  $\rho_{\text{real}} < 1,2 \text{ kg/m}^3$

um den Betrag  $\Delta v$  zu klein.  $\Delta v$  ist zum jeweiligen Ausgabewert zu addieren bzw. zu subtrahieren. Mit Sensoren FA lässt sich eine hohe Dauerstandfestigkeit erzielen, indem man den Sensor mit höherem Messbereichsendwert auswählt, ihn aber nur im Bereich bis zu 25 % des Endwertes einsetzt. Für solche Fälle empfehlen wir, den Aufnehmer bis 25 % v. E. optimal kalibrieren zu lassen oder die Kennlinien-Linearisierung.

Fallbeispiel:

Sensor mit Flügelrad mn80A, Luft bei +20 °C, Strömungsgeschwindigkeiten 5 ... 15 m/s. Unter diesen Bedingungen kann eine Dauerstandfestigkeit von 5 Jahren erwartet werden. Der sich dabei ergebende erhöhte Messbereichsanfangswert muss akzeptabel sein. Den Messbetrieb nur bis 25 % des Endwertes sollte man bei Dauerbetrieb auch dann bevorzugen, wenn die Messstofftemperatur fortgesetzt 300 °C übersteigt. Sonden mit midi-Flügelrad sollten für Dauerbetrieb nur dann eingesetzt werden, wenn die Geschwindigkeiten im Bereich bis 20 % des Messbereichs liegen.

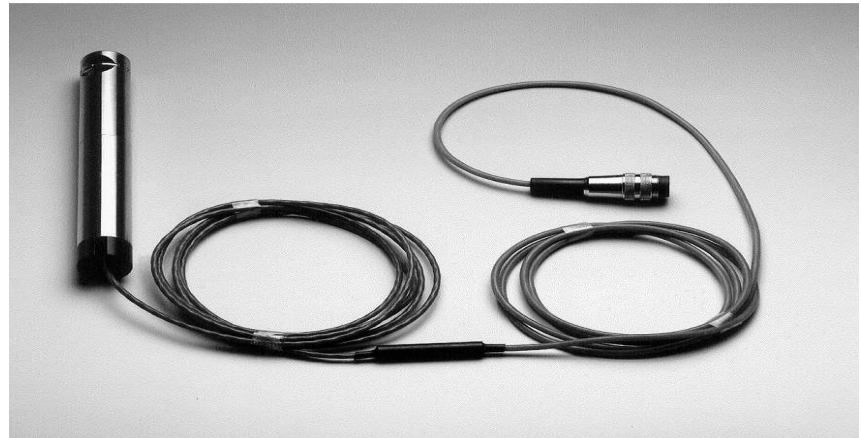

Sensor ZS25GE mit Temperaturbeständigkeit bis max. +260 °C mit Kabelverstärker

**Temperaturbeständigkeit**

100	-20 °C ... +100 °C D auch
	-30 °C ... +100 °C D
140	-20 °C ... +125 °C D
	-25 °C ... +140 °C K
240	-20 °C ... +240 °C D
	-25 °C ... +240 °C K
260	-40 °C ... +260 °C D
	-40 °C ... +300 °C K auch
260	0 °C ... +260 °C D
	0 °C ... +300 °C K
350	-40 °C ... +350 °C D
	-40 °C ... +400 °C K
370	-40 °C ... +370 °C D
	-40 °C ... +400 °C K
450	-40 °C ... +450 °C D
500	-40 °C ... +500 °C D
	-40 °C ... +550 °C K

D = Dauer-, K = Kurzzeitbetrieb

Die jeweilige Sensor-Temperaturbeständigkeit ist insbesondere durch die Verbindungstechnik, die Werkstoffe, den Näherungsinitiator, das Kabel sowie die Dichtungen bestimmt.

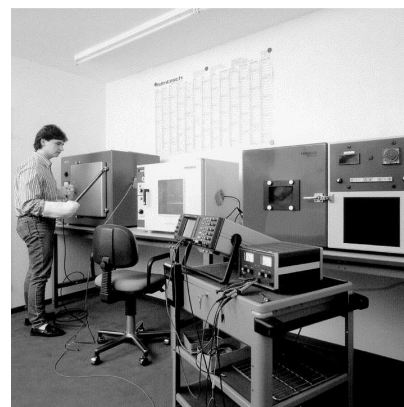

Temperaturtestanlagen für Höntzsch Näherungsinitiatoren

Messungen bei Temperaturen, für die nur kurzzeitiger Betrieb spezifiziert ist, sollten nur wenige Minuten lang dauern. Bei Einhaltung dieser Empfehlung ist eine Beschädigung des Sensors nicht zu befürchten.

Bei vt-Sensoren entspricht die Temperaturbeständigkeitsangabe dem Temperaturmessbereich.



### Kabelverstärker

Dauertemperaturbeständigkeit bei Temperaturen höher als +125 °C bzw. niedriger als -30 °C wird u. a. dadurch erzielt, dass die aktiven elektronischen Bauteile des Näherungsinitiators = Kabelverstärker auf Distanz zu Bereichen mit hohen/tiefen Temperaturen gebracht werden. Der Kabelverstärker kann sich in einer Hülse am Sensor-Anschlusskabel oder im Anschlussgehäuse befinden.

Zulässige Temperaturen am Kabelverstärker: -30 ... +125 °C. Zur Einhaltung dieser Bedingung sind im Einzelfall Umgebungstemperatur, der Wärmefluss über das Sensor-Anschlusskabel oder Sondenrohr bis zum Anschlussgehäuse sowie etwaige Wärmestrahlung zu beachten. Eine Kabellänge von 0,5 m genügt zwischen der Stelle, an der ein Sensor-Anschlusskabel aus einer Zone von beispielsweise 350 °C austritt bis zur Hülse mit Kabelverstärker, wenn sich der Kabelverstärker in einer Umgebung mit Temperaturen von nicht mehr als +40 °C befindet.



Sensor ZS25/30 mit Festflansch-/Losflansch-Kombination

In den Kabelverstärker darf keine Flüssigkeit oder aggressives Messgas eindringen!

### Kabellänge bis Kabelverstärker

Standardmäßig ist diese Kabellänge 2 m. In der Sensorbezeichnung bedeutet beispielsweise 260-2, dass der Sensor bis 260 °C beständig ist und dass die Kabellänge zwischen Sensor und Hülse mit Kabelverstärker 2 m beträgt.

### Kabelart bis Kabelverstärker

Dieses Anschlusskabel ist für 260 °C-Sensoren TEFLON® ummantelt. Das Anschlusskabel der Sensoren für 350 °C ... 450 °C ist bis 450 °C temperaturbeständig. Dieses Kabel widersteht Witterungseinflüssen; es ist beständig gegen fast alle chemischen Wirkstoffe sowie gegen Korrosion. Das Anschlusskabel der Sensoren für 500 °C ist bis 600 °C temperaturbeständig. Dieses Kabel hat keinen Schutz gegen Feuchtigkeit.

Warnung: Alle Kabel für  $\geq 350$  °C wenig häufig bewegen, nicht knicken, große Biegeradien einhalten.

### Kabel nach Kabelverstärker

Dieses Kabel ist standardmäßig 1,5 ... 2 m lang, SILIKON-ummantelt und temperaturbeständig bis +125 °C. Auch Sensoren für +100 °C und +140 °C haben standardmäßig ein 2 m langes SILIKON-ummanteltes Anschlusskabel für max. +125 °C.

Bei Bestellung bitten wir die zugehörige Auswerteeinheit zu benennen, so dass der Anschlussstecker / die Anschlusskennzeichnung passend vorgesehen werden kann. Wasserdichte Steckverbindungen auf Wunsch.

### Druckbeständigkeit

p0 Sensor ist nicht druckbeständig, nicht dicht  
p... Sensor ist konstruktiv ausgelegt für Überdruck bis ... bar (1bar = 100 kPa). Bei Bedarf ist eine Dichtheitsprüfung vorzunehmen.

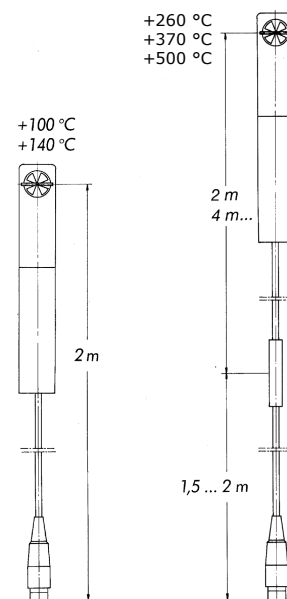

### Dichtungswerkstoffe

sind je nach Sensor VITON®, PTFE / TEFLON®, Reingraphit, KALREZ® oder SILIKON auf Anfrage. Temperaturbeständigkeit der Dichtungswerkstoffe:

VITON®	-20 °C ... +240 °C D
	-25 °C ... +240 °C K
KALREZ®	0 °C ... +300 °C D
PTFE /	
TEFLON®	-40 °C ... +260 °C D
	-40 °C ... +300 °C K
Reingraphit	-200 °C ... +600 °C D

D = Dauer-, K = Kurzzeitbetrieb

® Warenzeichen von DuPont

### Schutzart

#### Explosionsschutz

v-Sensoren FA und FAR sind auch in Ex-Ausführung Ex ia IIC T6, vt-Sensoren FT für HFA-Ex auch in Ex-Ausführung Ex ia IIC T4 lieferbar.

#### Schutz gegen Messstoffe

In den Sensor darf von der Kabelanschlusseite her weder Flüssigkeit noch aggressives Messgas eindringen. In dieser Hinsicht geschützte Sensoren, beispielsweise für die Anwendung unter Wasser, bitte anfragen.

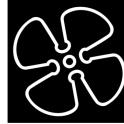

### Sondenverlängerungen

dienen zum tieferen Eintauchen von Sensoren in Messstoffe, wenn die Standardsondenlänge für die gewünschte Eintauchtiefe nicht ausreicht. Verlängerbare Zylinder-sonden haben zu diesem Zweck ein Anschlussgewinde, an das Verlängerungsrohre angeschraubt werden können, die sich zur Durchführung von Sensor-Anschlusskabel, ggf. Hülse mit Kabelverstärker und Anschlussstecker eignen. Sie schützen ausserdem gegen Messstoffe - Wasser oder aggressive Messgase - die von der Kabelanschlussseite eindringen könnten. Sondenrohre eignen sich zur Verwendung mit Sondenführungsteilen, auch in aggressiven Messstoffen oder bei hohen Temperaturen und bieten eine mechanisch stabile Sondenhalterung.

Sondenrohre aus Titan können nur bei geschlossener Lieferung mit durchgängig gleichem Durchmesser gefertigt werden. Der Durchmesser dieser Rohre kann geringfügig von der jeweiligen Nennweite abweichen. Sondenführungsteile müssen passend zu diesen Sondenrohren gefertigt werden.

Die mechanische Belastbarkeit der Rohre an den Anschlussgewinden (Belastungen durch das Gewicht von Sensor und Verlängerungsrohr sowie durch die Kräfte des strömenden Mediums) setzt der Anzahl von Verlängerungsrohren, die zusammenschraubt eingesetzt werden können, eine Grenze. Ausserdem darf sich am Sensor keine Vibration ergeben. Als einen Anhaltspunkt für die meisten Fälle empfehlen wir, nicht mehr als 4 Verlängerungsrohre mit Länge 350 mm oder 400 mm bzw. nicht mehr als 2 Verlängerungsrohre mit Länge 1000 mm ohne zusätzliche Abstützung zusammenschrauben.

### Sondenführungsteile SF

dienen zum Ein- und Ausfahren von Sonden in Rohrleitungen und Kanäle. Die Arretierung des Sondenrohrs ist angepasst an die Temperatur- und Druck-Einsatzbedingungen auszuwählen.

### Dichtungswerkstoffe

an den Verschraubgewinden von Verlängerungsrohren. Die Rohrwandungen der Verlängerungsrohre sind jeweils so dünn wie möglich gewählt worden. Dies hat zur Folge, dass die Dichtfunktion der standardmäßig verwendeten VITON® O-Ringe bei höheren Temperaturen nur eingeschränkt gewährleistet ist. Verlängerungsrohre mit Reingraphit Dichtungsteilen genügen hohen Anforderungen an Dichtheit und Aggressionsbeständigkeit. Außerdem sind sie im Bereich von -200 °C ... +600 °C temperaturbeständig.

PTFE / TEFLON® und KALREZ® O-Ringe auf Anfrage: PTFE-O-Ringe sind nur zu empfehlen, wenn die Aggressionsbeständigkeit von VITON nicht ausreichend sein sollte und die Temperaturen nicht zu hoch sind. KALREZ®-O-Ringe sind für bestimmte Messstoffe laut DuPont im Bereich 0 °C ... +300 °C temperaturbeständig.

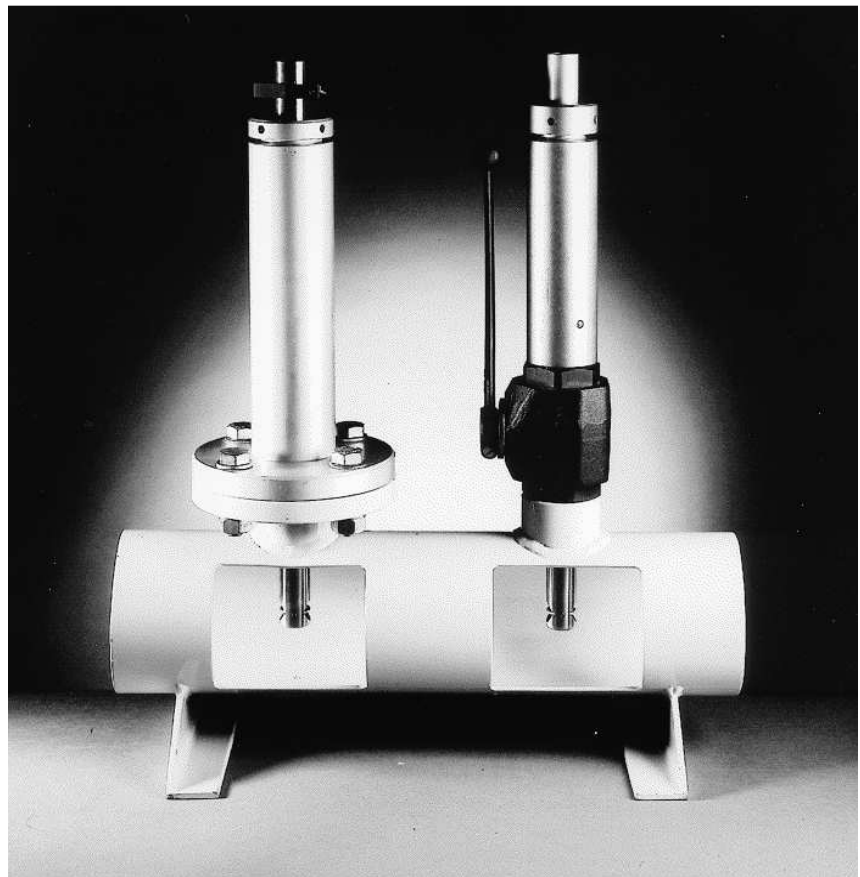
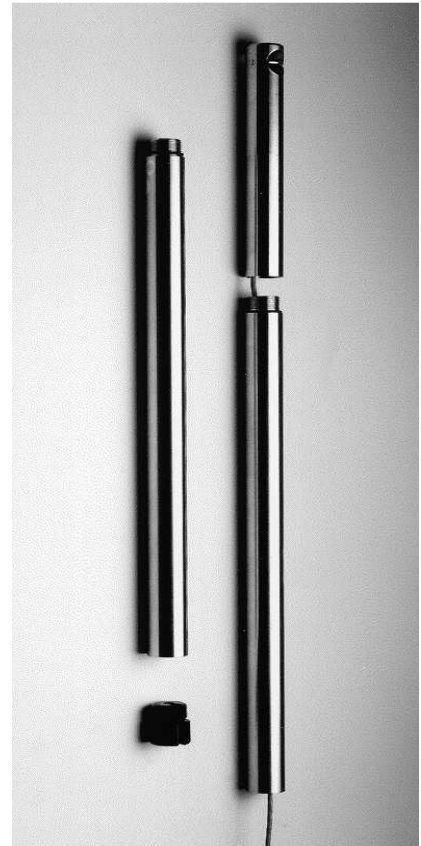

Sondenführungsteile mit Spannverschraubung



### Messunsicherheit

Flügelradsonden in den Bauformen ZS, TS bzw. ZSR und TSR sind mit einer Messunsicherheit von < 1,5 % v. M. + 0,5 % v. E spezifiziert.

Diese Messunsicherheitsangabe gilt nur eingeschränkt für Sensoren der Bauform FT und für Sensoren mit einem Messbereichsendwert größer 60 m/s.

Zur Erzielung der kleinstmöglichen Messunsicherheit ist bei diesen Sensoren eine Kennlinien-linearisierung mit Wertepaaren erforderlich. Eine Verwendung mit der Standardkennlinie (in jedem Auswertegerät mit FA-Eingang verfügbar) ist möglich, hat aber eine Messunsicherheit von < 5% v. M. + 2 % v. E. zur Folge.

### Profilfaktor PF

Im größeren Freistrahls sowie in größeren Kanälen oder Messrohren ergibt sich mit dem Profilfaktor  $PF = 1,000$  die örtliche/punktueller Geschwindigkeit. PF dient auch der Umrechnung der örtlichen/ punktueller Geschwindigkeit  $v_p$  auf die mittlere Geschwindigkeit  $v_m$  in einem Messquerschnitt:

$$v_m = v_p \cdot PF$$

Bei Messung mit Zylindersonden in kreisförmigen Messquerschnitten mit Innendurchmesser  $D_i$  sind bei

- rohrmittiger Positionierung des Sensors
- drallfreier Strömung
- ausgebildetem Strömungsprofil (Messquerschnitt so gewählt, dass sich 20  $D_i$  gerade, ungestörte Einlaufstrecke, 10  $D_i$  gerade, ungestörte Auslaufstrecke ergeben)

folgende Profilfaktoren zu Grunde zu legen:

$D_i$	PF (ZS16)	PF (ZS18)
40	0,914	0,898
50	0,933	0,916
60	0,950	0,932
70	0,964	0,948
80	0,976	0,962
90	0,987	0,975
100	0,994	0,986
120	1,004	1,004
170	1,008	1,021
180	1,008	1,021
220	1,008	1,021
...	1,008	1,021

$D_i$	PF (ZS25, ZS30)
50	0,735
60	0,760
70	0,784
80	0,807
90	0,829
100	0,849
120	0,882
170	0,935
180	0,945
220	0,955
...	0,955

Sind die Bedingungen für die Anwendung der genannten Profilfaktoren nicht gegeben, so ist in größeren Messquerschnitten mit  $PF = 1,000$  eine Strömungsvoruntersuchung durchzuführen. Als Ergebnis dieser Untersuchung ist ein optimaler Messpunkt festzulegen und der zugehörige Beiwert zu Grunde zu legen.

Begleitinformationen s. z. B. VDI/VDE 2640, Blatt 3 "Netzmessungen in Strömungsquerschnitten".

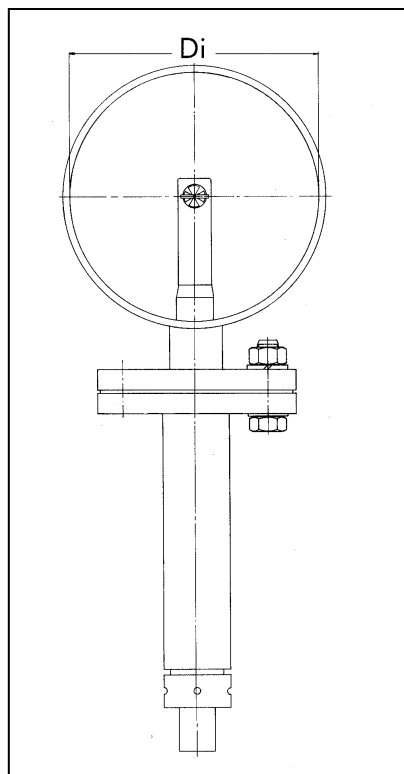

Entwicklung,  
Herstellung, Vertrieb

Strömung · Durchfluss  
auch kombiniert mit  
Temperatur · Druck

### Höntzsch GmbH

Gottlieb-Daimler-Straße 37  
D-71334 Waiblingen (Hegnach)  
Telefon +49 7151 / 17 16-0  
Telefax +49 7151 / 5 84 02  
E-Mail info@hoentzsch.com  
Internet www.hoentzsch.com

Änderungen auch technischer  
Art vorbehalten